

Wandhalter einzeln



Abb. Bestell-Nr. 63249

Material Stahl verzinkt	Bestell-Nr.	UVP o. MwSt. Euro
Wandhalter starr 200 mm	63249	19,00
Wandhalter verstellbar 165–205 mm	63250	39,00

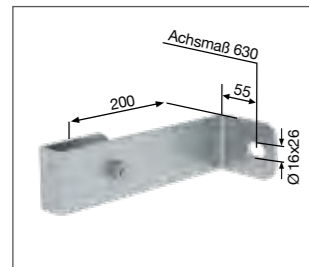

Abb. Bestell-Nr. 68250

Material Edelstahl	Bestell-Nr.	UVP o. MwSt. Euro
Wandhalter starr 200 mm	68249	37,00
Wandhalter verstellbar 165–205 mm	68250	60,00

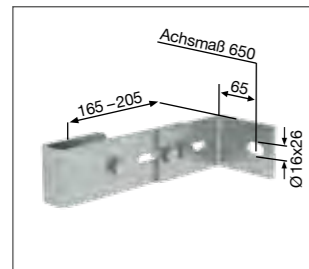

Abb. Bestell-Nr. 63271

Sonderwandhalter*

- Wandabstand s. Tabelle
- 1 Satz bestehend aus 1x rechts, 1x links

Material Stahl verzinkt	Gewicht kg	Bestell-Nr.	UVP o. MwSt. Euro
Wandhalter starr 500–600 mm	10,6	63270	201,00
Wandhalter starr 600–700 mm	11,7	63271	214,00
Wandhalter starr 700–800 mm	12,8	63272	227,00
Wandhalter starr 800–900 mm	13,8	63273	241,00

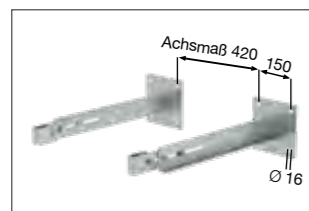

Abb. Bestell-Nr. 63273



Abb. Bestell-Nr. 64270

Material Edelstahl	Gewicht kg	Bestell-Nr.	UVP o. MwSt. Euro
Wandhalter starr 500–600 mm	9,0	64270	838,00
Wandhalter starr 600–700 mm	9,7	64271	884,00
Wandhalter starr 700–800 mm	10,5	64272	928,00
Wandhalter starr 800–900 mm	11,2	64273	976,00

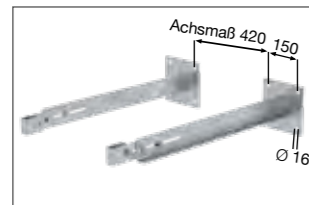
*Längere Lieferzeiten durch auftragsbezogene Fertigung

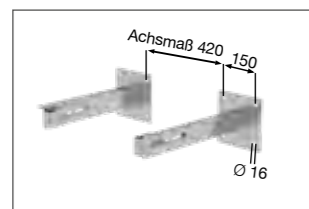

Abb. Bestell-Nr. 64272

Wandhalter einzeln mit Klemmbügel verstellbar

Material Stahl verzinkt	Bestell-Nr.	UVP o. MwSt. Euro
Wandabstand Verstellbereich 375–500 mm	63269	83,00

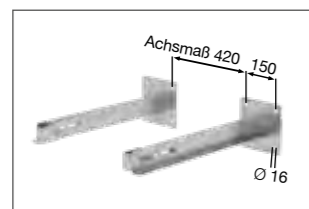

Abb. Bestell-Nr. 63269

Material Stahl verzinkt	Bestell-Nr.	UVP o. MwSt. Euro
Wandabstand Verstellbereich 215–275 mm	63262	50,00
Wandabstand Verstellbereich 275–375 mm	63261	59,00

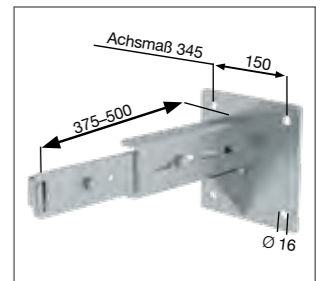

Abb. Bestell-Nr. 63261

Material Edelstahl	Bestell-Nr.	UVP o. MwSt. Euro
Wandabstand Verstellbereich 215–275 mm	68262	87,00
Wandabstand Verstellbereich 275–375 mm	68261	116,00

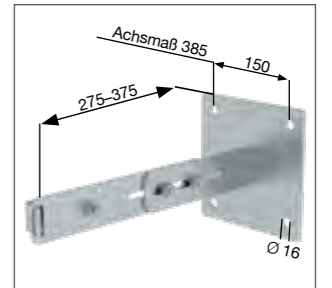

Abb. Bestell-Nr. 68262

Adapterplatte

- Die Adapterplatte wird bei Ziegelmauerwerk benötigt, um den Dübelabstand und die Anschraubfläche zu vergrößern
- Passend für Wandhalter und Distanzsegment mit Bohrbild 150 mm
- BxHxT 300x300x8 mm, 5,7 kg

Material Stahl feuerverzinkt	Bestell-Nr.	UVP o. MwSt. Euro
Bohrungsabstand Befestigung 150x150 mm	60947	98,00

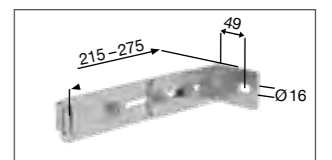

Abb. Bestell-Nr. 60948

Material Edelstahl	Bestell-Nr.	UVP o. MwSt. Euro
Bohrungsabstand Befestigung 100x100 mm, 150x150 mm	60948	195,00

Bodenbefestigung

Fußplatte

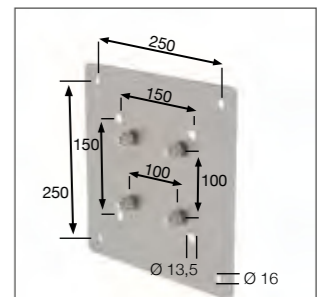
- 120 x 120 mm, zur Bodenbefestigung der Steigleiter
- Bohrung Ø 13 mm
- Neu: Länge 370 mm, kann bei Bedarf bauseits gekürzt werden

Material Stahl verzinkt	Bestell-Nr.	UVP o. MwSt. Euro
	63253	35,00

Material Edelstahl	Bestell-Nr.	UVP o. MwSt. Euro
	68253	58,00

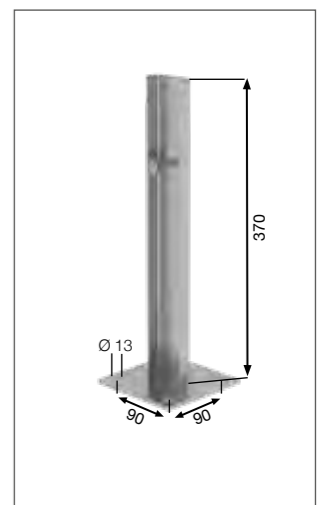

Abb. Bestell-Nr. 63253